



Características técnicas das portas corta fogo

As portas corta-fogo, têm uma certificação PCF 60 minutos, cumprindo a normativa europeia, sendo de grande robustez e agradável aspecto estético.

Incluem: **acessórios standard:**

- Conjunto de puxadores sem cilindro;
- Dobradiça com mola de torção;
- Junta intumescente .

As portas corta-fogo estão homologadas com a garantia de ensaios realizados em laboratórios autorizados.

Dimensões

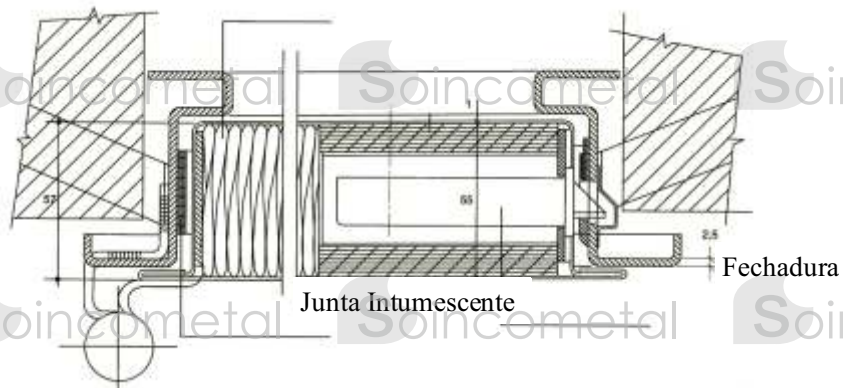

Medidas standard - Portas corta-fogo 60 minutos, 1 folha

Referência	Med. Portal	Med. Passagem Livre	Med.Max.Porta (No caso de aplicada em galeria)	Acabamento Cor RAL
PP PCF80206E	800 x 2050	715 X 2017	850 X 2084	7035
PP PCF80206D	800 x 2050	715 X 2017	850 X 2084	7035
PP PCF89206E	890 x 2050	805 X 2017	940 X 2084	7035
PP PCF89206D	890 x 2050	805 X 2017	940 X 2084	7035
PP PCF99206E	990 x 2050	905 X 2017	1040 X 2084	7035
PP PCF99206D	990 x 2050	905 X 2017	1040 X 2084	7035

Esessura
53mm

- O fornecimento standard, inclui conjunto de manilhas cegas (sem cilindro).

Referência	Med. Portal	Med. Passagem Livre	Med.Max.Porta (No caso de aplicada em galeria)	Acabamento Cor RAL
PR PCF80207E	800 x 2070	730 X 2030	840 x 2085	9010
PR PCF80207D	800 x 2070	730 X 2030	840 x 2085	9010
PR PCF90207E	900 x 2070	830 X 2030	940 x 2085	9010
PR PCF90207D	900 x 2070	830 X 2030	940 x 2085	9010
PR PCF100207E	1000x2070	930 X 2030	1040 x 2085	9010
PR PCF100207D	1000x2070	930 X 2030	1040 x 2085	9010

Esessura
57mm

- O fornecimento standard, inclui conjunto de manilhas cegas (sem cilindro).

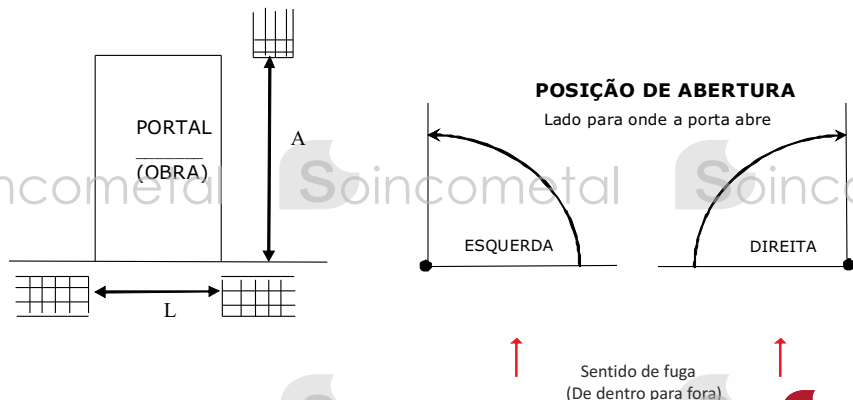

Dimensões

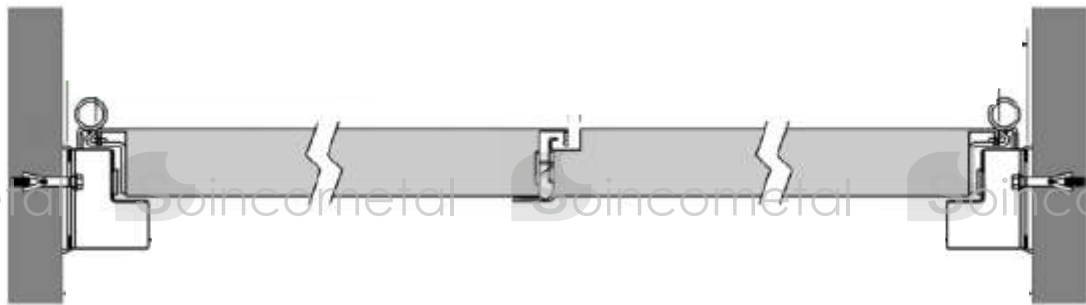

Medidas standard - Portas corta-fogo 60 minutos, 2 folhas

Referência	Med. Portal	Med. Passagem Livre	Med. Max. Porta (No caso de aplicada em galeria)	Acabamento Cor RAL
PP PCF1192060	1190 x 2050	1112 X 2016.5	1250 X 2084	7035
PP PCF1292060	1290 x 2050	1212 X 2016.5	1350 X 2084	7035
PP PCF1392060	1390 x 2050	1312 X 2016.5	1450 X 2084	7035
PP PCF1492060	1490 x 2050	14212 X 2016.5	1550 X 2084	7035
PP PCF1592060	1590 x 2050	1512 X 2016.5	1650 X 2084	7035
PP PCF1772060	1770 x 2050	1692 X 2016.5	1830 X 2084	7035
PP PCF1972060	1970 x 2050	1892 X 2016.5	2030 X 2084	7035

**Espessura
53mm**

Preço sob consulta.
Outras medidas, a pedido.

1970

Barra anti-pânico de 1ª folha - TESA



Para accionamento à fechadura.
Fornecida, habitualmente em **preto com travessão verde**.
Outras cores, a pedido
Fechadura anti-pânico **não incluída**
Ajustável para portas corta-fogo de 800mm a 1000mm

* Barra anti-pânico totalmente em inox, a pedido

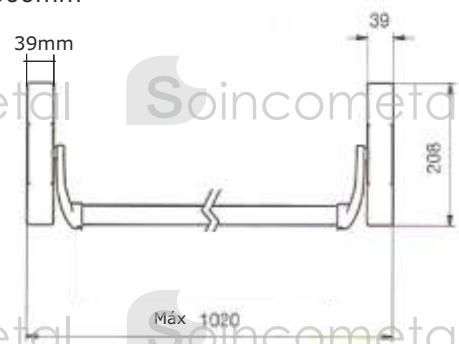

1910

Barra anti-pânico de 1ª folha c/ trinco lateral e suporte normal - TESA



Fornecida, habitualmente em **preto com travessão verde**.
Outras cores, a pedido
Ajustável para portas corta-fogo de 800mm a 1000mm

Barra anti-pânico totalmente em inox, a pedido

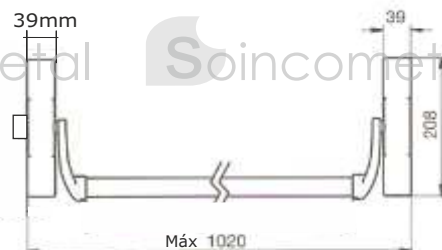

1910 L

Barra anti-pânico de 1ª folha c/ trinco lateral e suporte largo - TESA



Fornecida, habitualmente em **preto com travessão verde**.
Outras cores, a pedido
Ajustável para portas corta-fogo de 800mm a 1000mm



1930

Barra anti-pânico de 2ª folha - TESA



Reversível com 2 pontos de fecho.
 Para accionamento à fechadura.
 Fornecida, habitualmente em **preto com travessão verde**.
 Outras cores, a pedido
 Ajustável para portas corta-fogo de 800mm a 1000mm

Barra anti-pânico totalmente em inox, a pedido

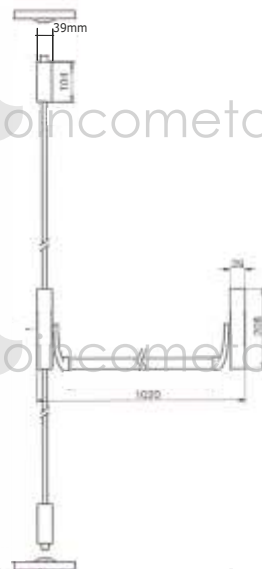

Fechadura

Fechadura anti-pânico - TESA



Fechadura reversível, em aço zincado.

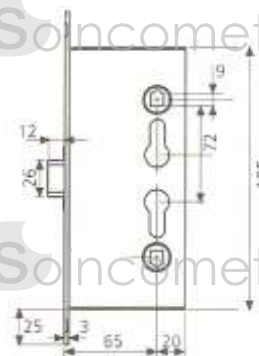

Óculo redondo

Óculo



Indicado para portas **tipo 1** - espessura 57mm
 Óculo corta-fogo com aro em aço inox, 300mm diâmetro exterior

Indicado para portas **tipo 2** - espessura 53mm
 Óculo corta-fogo lacado à cor da porta, 300mm diâmetro exterior

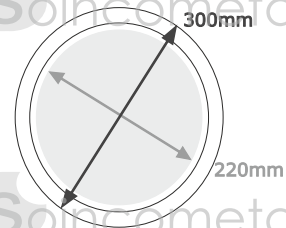

PUXADOR

Puxador em inox com espelho quadrado - LÉNIZ



Referência

5006/55/6 qua*

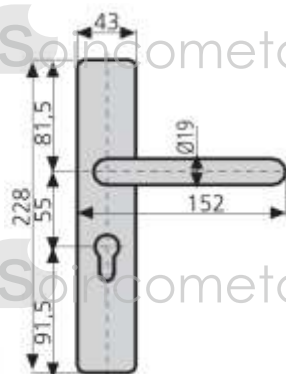

*Puxador em inox, a pedido

CILINDRO

Meio cilindro para accionamento exterior das barras - LÉNIZ

Referência

B 5000*

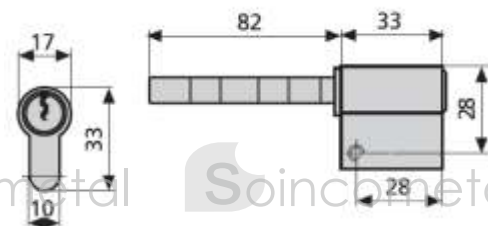

*Meio cilindro, a pedido

MANCIL

Conjunto puxador com cilindro



Puxador com interior metálico

Referência

MANCIL

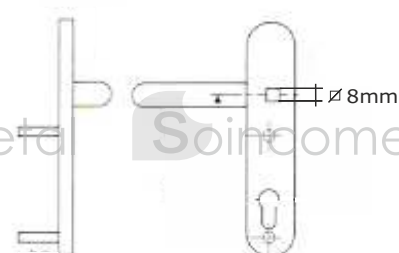

ELETROÍMAN

Eletroíman com placa para 50kg

Indicado para manter portas **permanentemente abertas**



TRAVESSÕES

Diferentes opções de travessões para barras TESA

Travessões até 1000mm (largura) p/folha

Referência	Descrição do artigo
TRAVH900IN	Travessão em inox

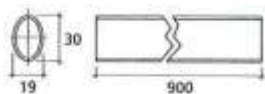

Travessões até 1400mm (largura) p/folha

Referência	Descrição do artigo
TRAVH1400VD	Travessão em verde
TRAVVH1400IN	Travessão em inox

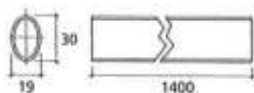

PUXADOR TESA

Puxador fixo simples com espelho - TESA



Puxador com interior metálico.

Referência

TESA PUXADOR

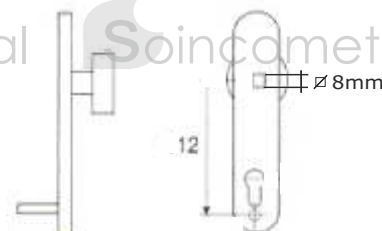

PUXA MODULAR

Punho exterior com cilindro - TESA

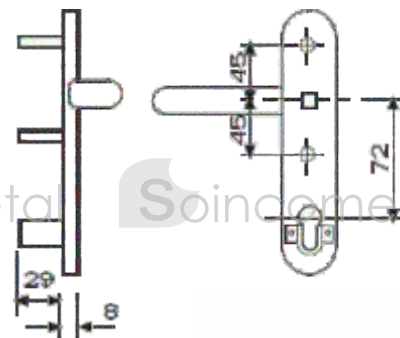

Seletores

Seletores de fecho para portas de 2 folhas - TESA



Em aço niquelado contra corrosão
Para portas até 1000mm (máximo) ou 1250mm (máximo)

Referência

Seletor - até 1000mm

Seletor - mais de 1250mm



Preços sujeitos a alteração sem aviso prévio.

Os preços entendem-se à saída do nosso armazém e são acrescidos de IVA.