

Motores Clarabóias e Janelas



A SOINCOMETAL reserva o direito de alterar os artigos e preços sem aviso prévio

APLICAÇÕES

DOBRADIÇAS SUPERIORES, ABERTURA PARA FORA



Dobradiças na parte superior, abertura para o exterior, motor montado na parte inferior.

DOBRADIÇAS INFERIORES, ABERTURA PARA O INTERIOR

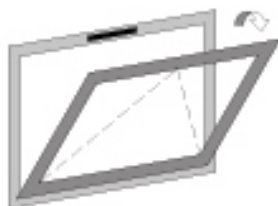

Dobradiças na parte inferior, abertura para o interior, motor instalado na parte superior.

CLARABÓIAS



Dobradiças num dos lados, abertura para o exterior pelo lado oposto, motor instalado pelo interior.

JANELA DE ABRIR

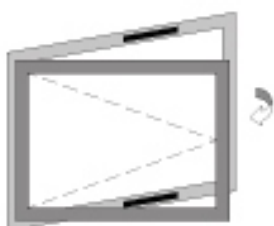

Dobradiças num dos lados na vertical, abertura para o interior, motor instalado no interior.

JANELA PIVOTANTE

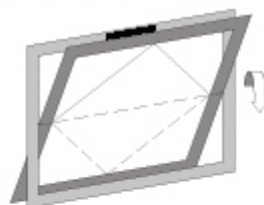

Dobradiças numa posição média lateral, 1/2 abertura para o interior e 1/2 para o exterior. Motor instalado pelo interior.

JANELA DE LAMELAS

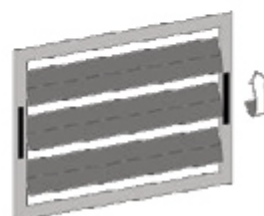

Rotação das lâminas com eixo lateral médio, abertura através de manípulo.

GUIA DE CÁLCULO DE MOTORES

Janelas PROJETANTES

Motores **EMBOLO / CREMALHEIRA**

Peso aproximado do vidro - 2,5kg /m2/mm espessura

Janelas superiores articuladas

- Janelas superiores articuladas:
Motores de embolo ou de cremalheira
230V AC / 24V DC.

A fórmula para calcular a força do motor é a seguinte:

$$F = \frac{C \times P}{H \times 2}$$

F = Força (kg)

P = Peso da janela (kg)

C = Corso (abertura) (mm)

H = Altura da janela (mm)



Janelas DE TELHADO

Clarabóias, janelas de telhado

- Janelas superiores articuladas:
Motores de embolo ou de cremalheira
230V AC / 24V DC.

A fórmula para calcular a força do motor é a seguinte:

$$F = \frac{P + Cn}{2}$$

F = Força (kg)

P = Peso da janela (kg)

Cn = Peso da neve (kg)

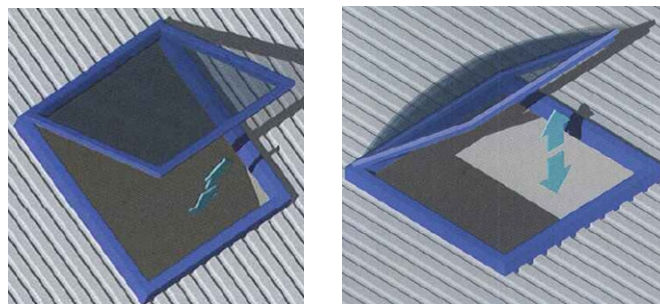

Janelas de telhado

Num telhado horizontal ou inclinado até 30°, o peso será dividido 50% s dobradiças e 50% no motor. Assim **se a janela pesar 50kg(ex), a força do motor será metade =25kg.**

Embolo



- D8
- EURO 1

Aplicações

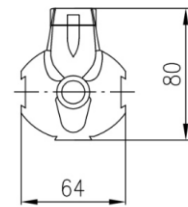
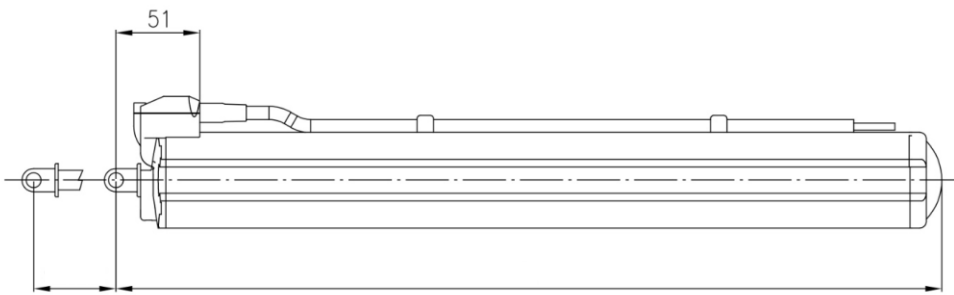
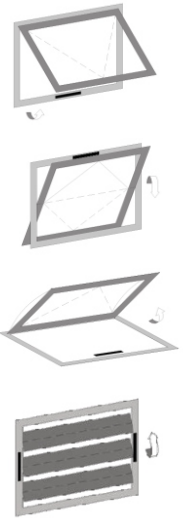

Referência	Voltagem	Potência W	Força Kg	Abertura mm	Velocidade mm/s	Comp. Total mm	Preço
D8 200	230 V~/50 Hz	175	50	200	19	308.8mm	143.53 €
D8 300	230 V~/50 Hz	175	50	300	19	408.8mm	142.41 €
D8 400	230 V~/50 Hz	175	50	400	19	508.8mm	150.95 €

ACESSÓRIOS EXTRA, A PEDIDO

2700102	-	-	-	-	-	-	1.78 €
---------	---	---	---	---	---	---	--------

Inclui kit standard de acessórios de fixação.

Acessórios não Incluídos

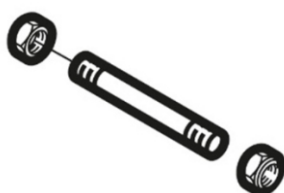

2700102

Acessórios Incluídos

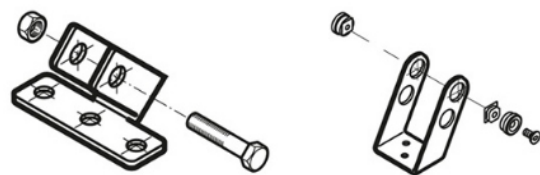

2713836

EURO 1

Motor eléctrico de embolo - Força 45kg

De Embolo



Aplicações

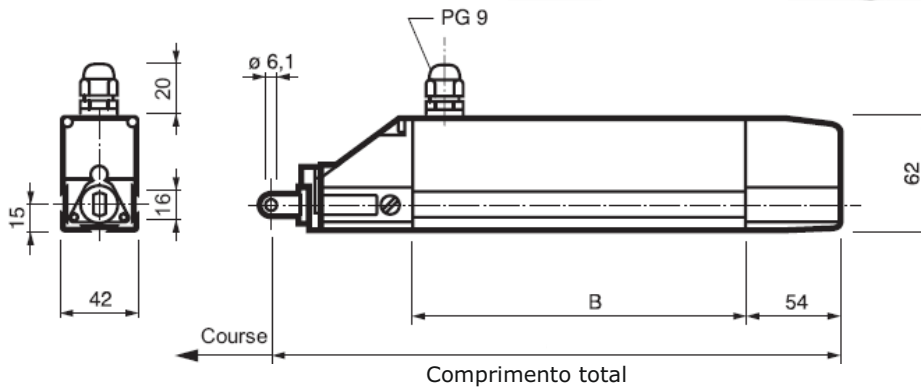
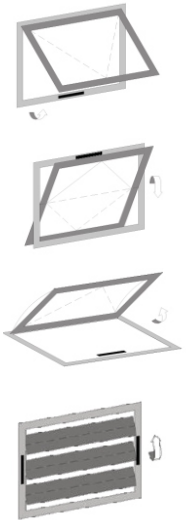

EURO1 230V AC							
Referência	Voltagem	Potência W	Força Kg	Abertura mm	C. total A	Velocidade mm/s	Preço
EURO1 300	230 V~/50 Hz	35	45	300	430	10	180.28 €
EURO1 300	230 V~/50 Hz	30	100	300	430	2,5	190.82 €
EURO1 500*	230 V~/50 Hz	35	45	500	630	10	134.30 €
EURO1 24V DC							
Referência	Voltagem	Potência W	Força Kg	Abertura Mm	C. total A	Velocidade mm/s	Preço
EURO1 500	24=	35	45	500	630	10	195.43 €
ACESSÓRIOS EXTRA, A PEDIDO							
2700102	-	-	-	-	-	-	1.78 €
2700105	-	-	-	-	-	-	4.60 €

Inclui kit standard de acessórios de fixação.

Acessórios Incluídos



2713835

Acessórios não Incluídos



2700102

2700105

Corrente

- KATO 253
- MICRO KIT

- MICRO 02
- KATO

- KATO SYNCRO
- MICRO XL



KATO 253

Motor eléctrico de corrente - Força 25kg

De Corrente

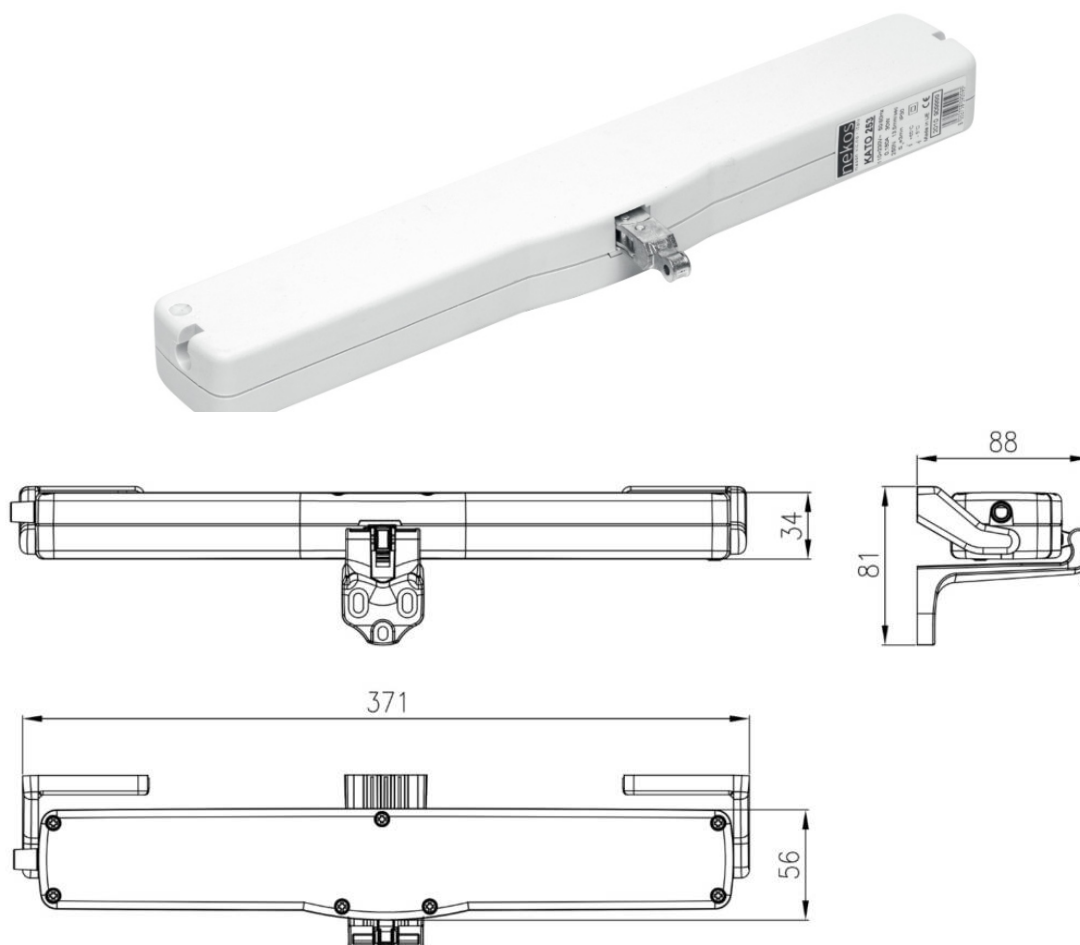

Aplicações

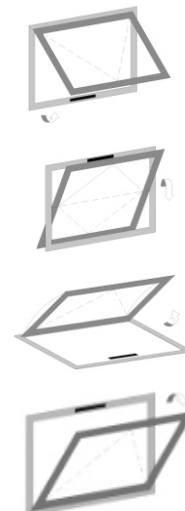

Referência	Voltagem	Potência W	Força Kg	Abertura mm	Velocidade mm/s	Comp. Total mm	Preço
KATO 253	230 V~50/60 Hz	30	25	240-360	13,5	371	77.22 €
ACESSÓRIOS EXTRA, A PEDIDO							
4010025G	-	-	-	-	-	-	2.08 €
4010026G	-	-	-	-	-	-	2.52 €
4010027G	-	-	-	-	-	-	3.42 €
401003G	-	-	-	-	-	-	2.52 €
4010078G	-	-	-	-	-	-	4.53 €
4010019G	-	-	-	-	-	-	6.09 €

Inclui kit standard de acessórios de fixação.
Abertura ajustável de 240mm - 360mm.
Só disponível em caixas de 10 unidades.

ACESSÓRIOS EXTRA

ACESSÓRIOS INCLUÍDOS



4010002G

4010005G

4010006G

4010053



4010025G



4010026G



4010019G



4010027G



4010003G



4010078G

Micro kit

Motor eléctrico de corrente - Força 25kg

De Corrente

Aplicações

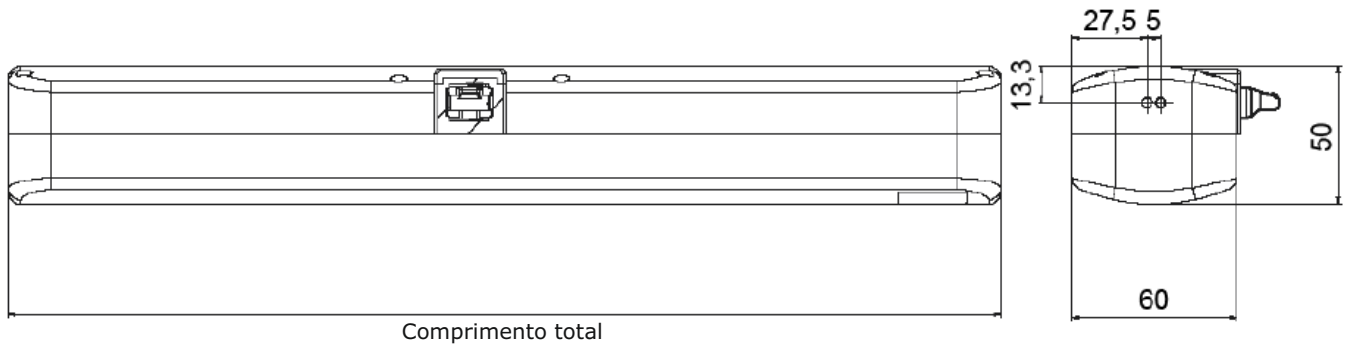
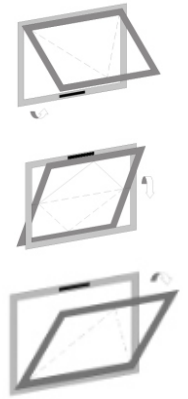

Micro kit 230V AC							
Referência	Voltagem	Potência W	Força Kg	Abertura mm	Velocidade mm/s	Comp. Total mm	Preço
Micro kit 400	230 V~/50 Hz	130	25	400	25	362	68.01 €

ACESSÓRIOS INCLUÍDOS

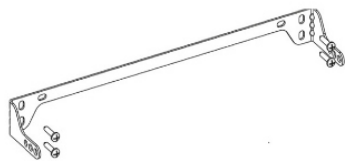

2700855

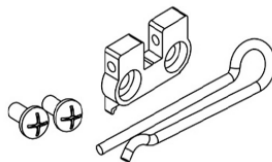

2700898

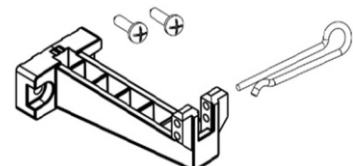

2700899

Micro 02

Motor eléctrico de corrente - Força 15kg/30kg

De Corrente



Aplicações

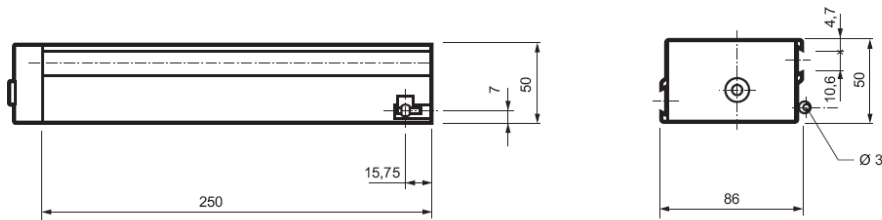
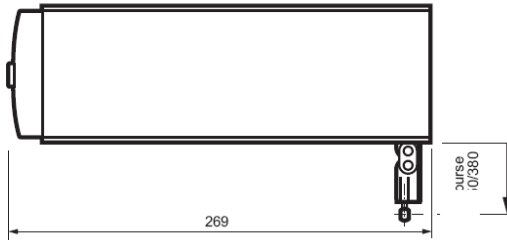
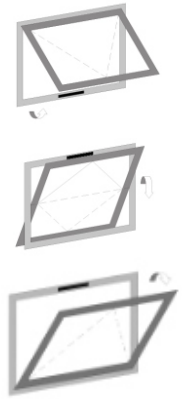

2Micro 02 230V AC							
Referência	Voltagem	Potência W	Força Kg	Abertura mm	Velocidade mm/s	Preço	
Micro 02 250/230	230 V~/50 Hz	135	15	250	35	101.87 €	
Micro 02 365/230	230 V~/50 Hz	135	30	365	35	101.87 €	
ACESSÓRIOS EXTRA, A PEDIDO							
2700899	-	-	-	-	-	3.64 €	
2700705	-	-	-	-	-	3.19 €	

Inclui kit standard de acessórios de fixação

Acessórios não Incluídos

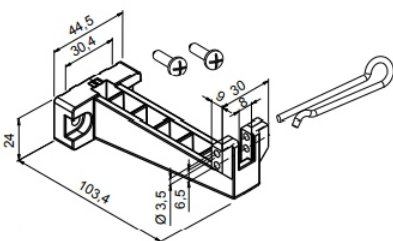

2700899

Acessórios Incluídos

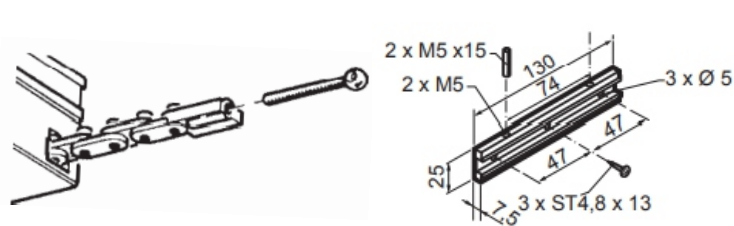

2700105

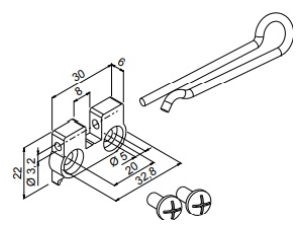

2700898

KATO

Motor eléctrico de corriente - Forza 30kg

De Corrente



Aplicações

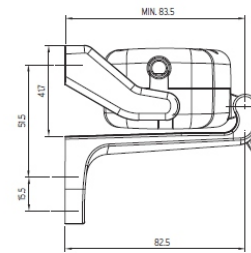
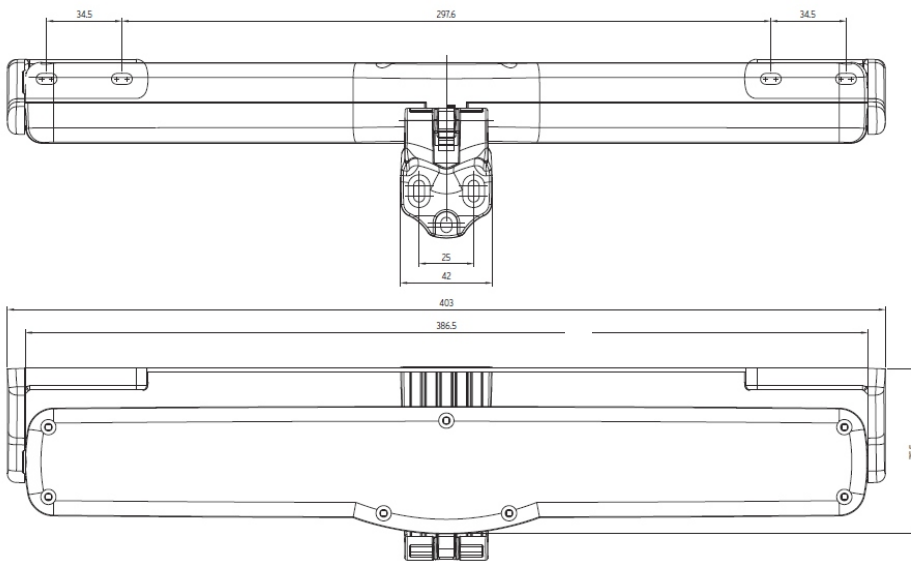
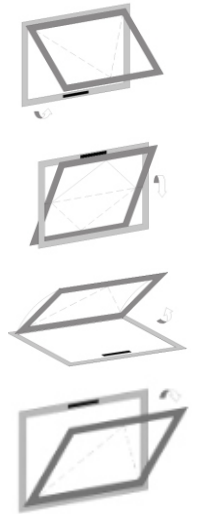

Referência	Voltagem	Potência W	Força Kg	Abertura mm	Velocidade mm/s	Comp. Total mm	Preço
KATO	230 V~50Hz	25	30	110 - 400	32	403	115.31 €
ACESSÓRIOS EXTRA, A PEDIDO							
4010003G	-	-	-	-	-	-	2.52 €
4010005G	-	-	-	-	-	-	2.08 €
4010006G	-	-	-	-	-	-	2.90 €
4010025G	-	-	-	-	-	-	2.08 €
4010026G	-	-	-	-	-	-	2.52 €
4010027G	-	-	-	-	-	-	3.42 €

Inclui kit standard de acessórios de fixação.

Disponível para abertura de 110mm, 200mm, 300mm, 400mm.

ACESSÓRIOS NÃO INCLUÍDOS

ACESSÓRIOS INCLUÍDOS



4010002G



4010053



4010025G



4010026G



4010027G



4010003G



4010005G



4010006G

KATO Syncro

Motor eléctrico de corrente - Força 30kg

(Para sincronização coordenada) - Abertura para + que 1 janela c/ o mesmo comando

De Corrente

Aplicações

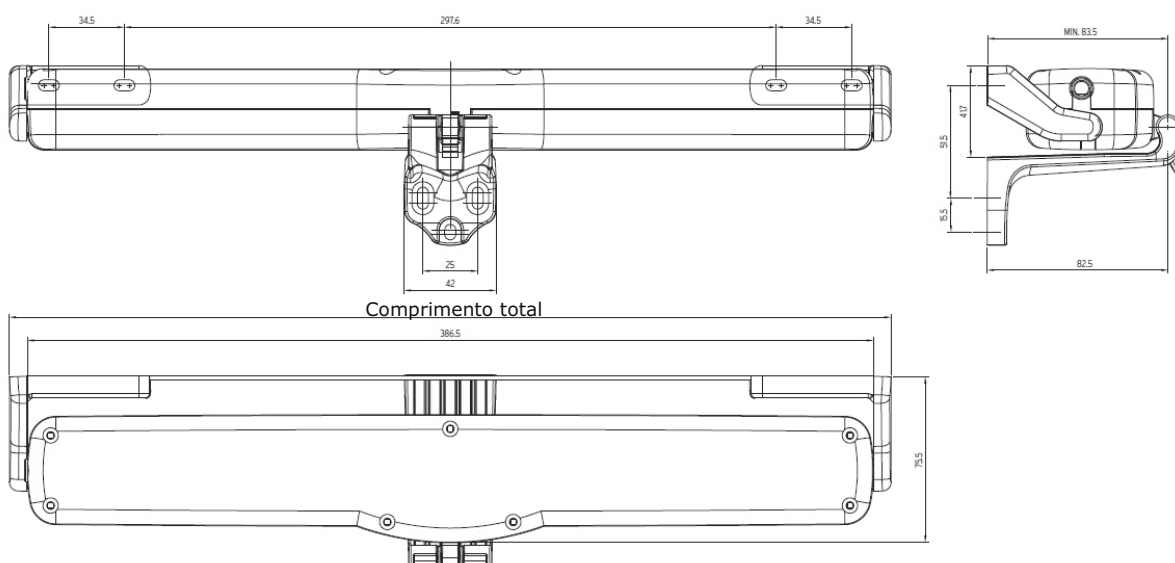
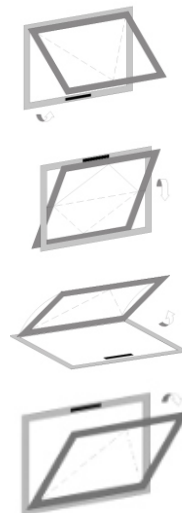

Referência	Voltagem	Potência W	Força Kg	Abertura mm	Velocidade mm/s	Comp. Total mm	Preço
KATOSYNCR0	230 V~50Hz	25	30	100 - 400	8,5	403	168.55 €
ACESSÓRIOS EXTRA, A PEDIDO							
4010003G	-	-	-	-	-	-	2.08 €
4010005G	-	-	-	-	-	-	2.90 €
4010006G	-	-	-	-	-	-	2.52 €
4010025G	-	-	-	-	-	-	2.08 €
4010026G	-	-	-	-	-	-	2.52 €
4010027G	-	-	-	-	-	-	3.42 €

Inclui kit standard de acessórios de fixação.

Disponível para abertura de 100 a 400 mm.

ACESSÓRIOS NÃO INCLUÍDOS

ACESSÓRIOS INCLUÍDOS



4010002G



4010053



4010025G



4010026G



4010027G



4010003G



4010005G



4010006G

Micro XL

Motor eléctrico de corriente - Força 40kg

De Corrente

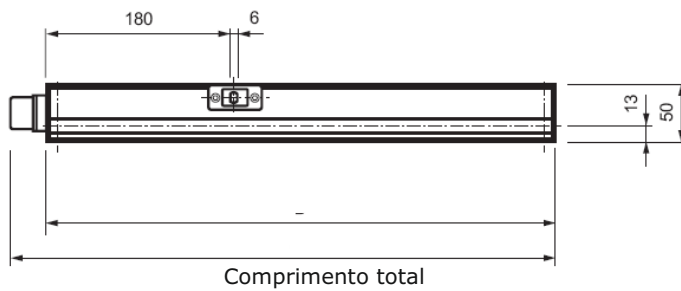
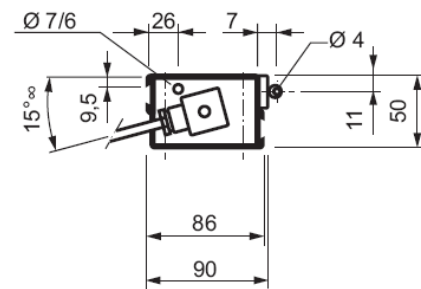
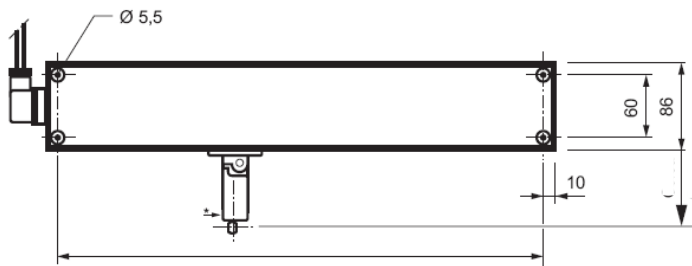
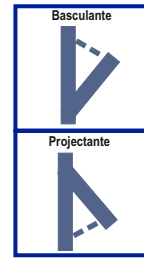
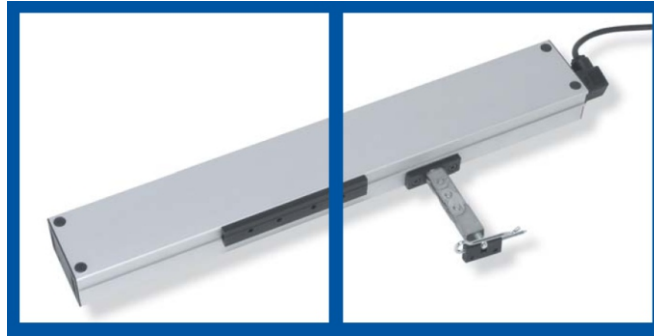

Abertura	A	B
420mm	458	478

Micro XL 230V AC

Referência	Voltagem	Potência W	Força Kg	Abertura mm	Velocidade mm/s	Comp.total mm	Preço
Micro XL 420/230*	230 V~/50 Hz	160	40	420	22	514	259.33 €

ACESSÓRIOS INCLUIDOS NO KIT

2700091*	Ac. para janelas basculantes	-	-	-	-	-	-
----------	------------------------------	---	---	---	---	---	---

* Artigo até final de stock.

Linear

- SKY 450
- SKYRO 650



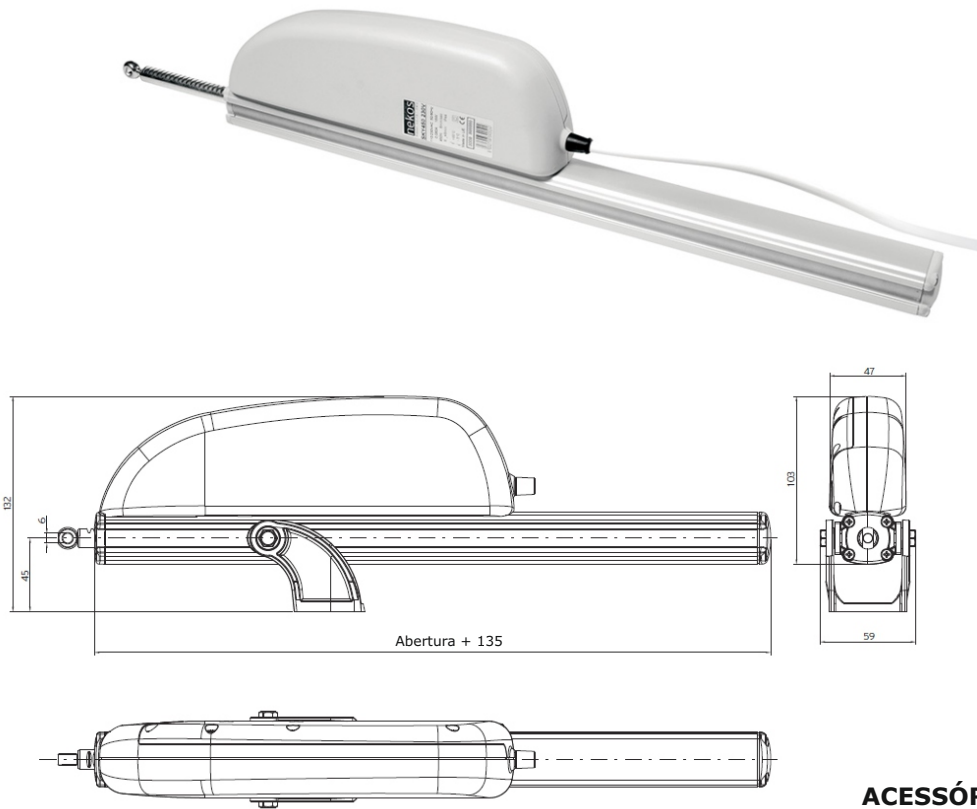

Aplicações

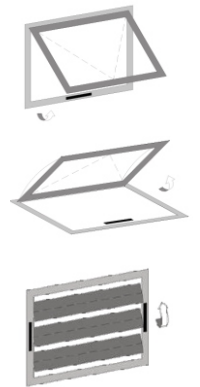

ACESSÓRIOS INCLUÍDOS - KIT 1



KIT 1 - 1 ponto de apoio (1 motor + acessórios incluídos)

Referência	Voltagem	Potência W	Força Kg	Abertura mm	Velocidade mm/s	Comp. Total mm	Preço
SKY 180	230 V~50Hz	18	45	180	6	315	125.33 €
SKY 230	230 V~50Hz	18	45	230	6	365	128.38 €
SKY 350	230 V~50Hz	18	45	350	6	485	132.17 €
SKY 550	230 V~50Hz	18	45	550	6	685	141.59 €
SKY 750	230 V~50Hz	18	45	750	6	885	149.61 €
SKY 1000	230 V~50Hz	18	45	1000	6	1135	192.75 €

Acessórios p/ 2 ou mais pontos de apoio

6291001	Actuador cremalheira, abertura 180 mm	53.16 €
6291002	Actuador cremalheira, abertura 230 mm	57.47 €
6291003	Actuador cremalheira, abertura 350 mm	60.96 €
6291004	Actuador cremalheira, abertura 550 mm	70.09 €
6291005	Actuador cremalheira, abertura 750 mm	76.85 €
6291006	Actuador cremalheira, abertura 1000 mm	114.86 €
4010009	Eixo ligação motor/actuador, com 1.00 m	8.91 €
4010010	Eixo ligação motor/actuador, com 1.50 m	12.10 €
4010011	Eixo ligação motor/actuador, com 2.00 m	15.82 €
4010012	Eixo ligação motor/actuador, com 2.50 m	19.82 €

Actuador cremalheira



Eixo ligação motor/actuador



Disponível em cor de alumínio.
Disponível para abertura de 180mm e 1000mm.

SKYRO 650

Motor eléctrico linear - Força 65kg

Linear

Aplikações

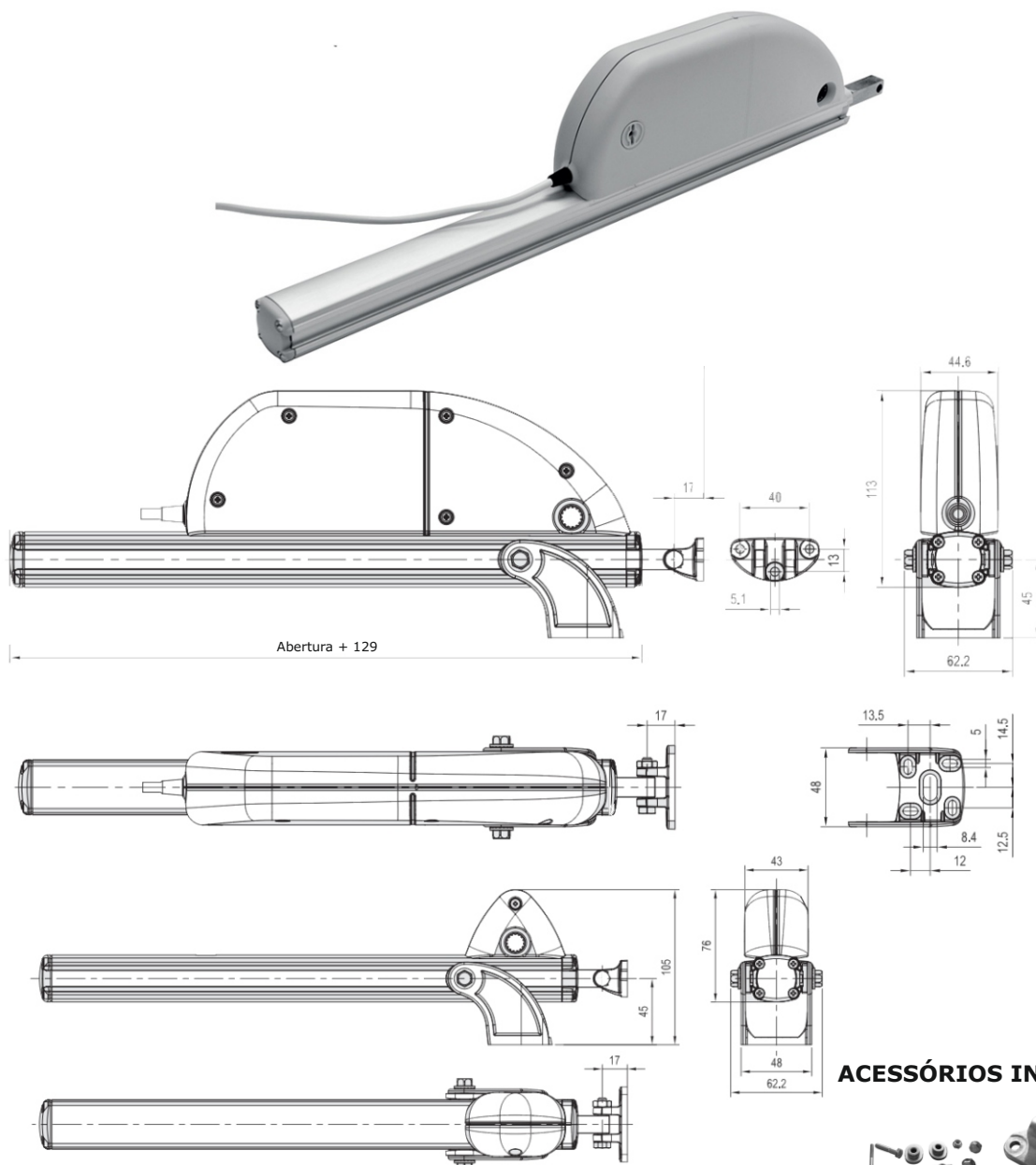

ACESSÓRIOS INCLUIDOS - KIT 1



4010013

4010014

4010015

KIT 1 - 1 ponto de apoio (1 motor + acessórios incluídos)

SKYRO 650 230V AC

Referência	Voltagem	Potência W	Força Kg	Abertura mm	Velocidade mm/s	Comp. Total mm	Preço
SKY 180	230 V~50Hz	33	65	180	7	309	170.40 €
SKY 230	230 V~50Hz	33	65	230	7	359	173.89 €
SKY 350	230 V~50Hz	33	65	350	7	479	184.81 €
SKY 550	230 V~50Hz	33	65	550	7	679	192.53 €
SKY 750	230 V~50Hz	33	65	750	7	879	201.07 €
SKY 1000	230 V~50Hz	33	65	1000	7	1129	212.43 €

SKYRO 650 24V DC

SKY 180	24 V=	38	65	180	9,5	309	168.03 €
SKY 230	24 V=	38	65	230	9,5	359	171.89 €
SKY 350	24 V=	38	65	350	9,5	479	180.80 €
SKY 550	24 V=	38	65	550	9,5	679	191.12 €
SKY 750	24 V=	38	65	750	9,5	879	200.33 €
SKY 1000	24 V=	38	65	1000	9,5	1129	208.87 €

Acessórios p/ 2 ou mais pontos de apoio

6290061	Actuador cremalheira, abertura 180 mm	71.43 €
6290062	Actuador cremalheira, abertura 230 mm	75.36 €
6290063	Actuador cremalheira, abertura 350 mm	85.46 €
6290064	Actuador cremalheira, abertura 550 mm	93.70 €
6290065	Actuador cremalheira, abertura 750 mm	102.47 €
6290066	Actuador cremalheira, abertura 1000 mm	113.38 €
<hr/>		
4010009	Eixo ligação motor/actuador, com 1.00 m	8.91 €
4010010	Eixo ligação motor/actuador, com 1.50 m	12.10 €
4010011	Eixo ligação motor/actuador, com 2.00 m	15.82 €
4010012	Eixo ligação motor/actuador, com 2.50 m	19.82 €

Actuador cremalheira



Eixo ligação motor/actuador



Disponível em cor de alumínio.
Disponível para abertura de 180mm e 1000mm.

Estes preços entendem-se à saída do nosso armazém, podendo ser alterados sem aviso prévio e são acrescidos de IVA